

# FR210S

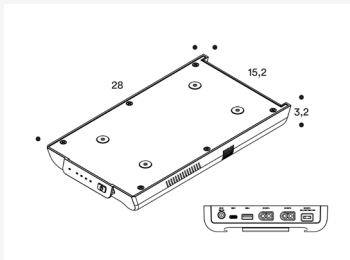

## ARCHIMEDE / TAM TAM / ULISSES



### FR210S KIT/A

Docking station e  
Power bank.

**Finiture**  
Nero  
Bianco

### FR210S KIT/A

Docking station and  
Power bank.

**Finishes**  
Black  
White

### FR210S KIT/A

Docking station et  
Power bank.

**Finitions**  
Noir  
Blanc

**FR210DS**  
Docking station

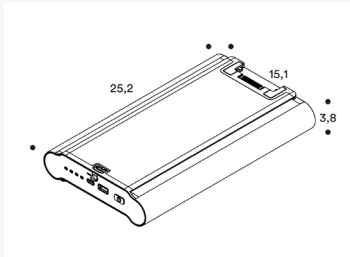

**FR210PBP**  
Power bank

## ORFEO

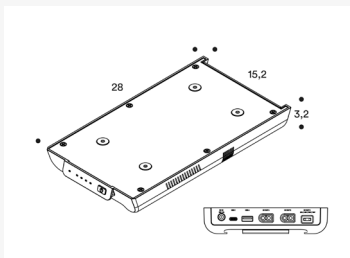

### FR210S KIT/ORF

Docking station e  
Power bank.

**Finiture**  
Nero  
Bianco

### FR210S KIT/ORF

Docking station and  
Power bank.

**Finishes**  
Black  
White

### FR210S KIT/ORF

Docking station et  
Power bank.

**Finitions**  
Noir  
Blanc

**FR210DS**  
Docking station

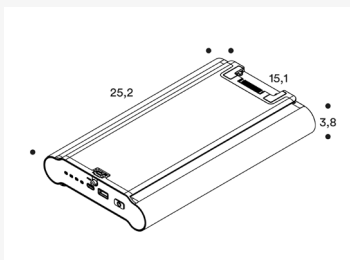

**FR210PBP**  
Power bank

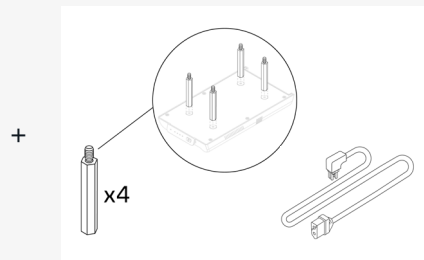

**Fixing/wiring kit**

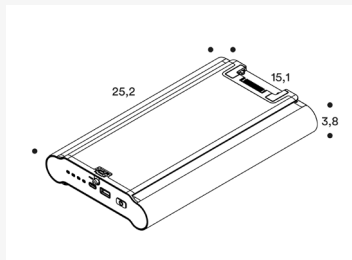

**FR210PBP**  
Power bank

**FR210PBP**  
Power bank.  
**Finiture**  
Nero  
Bianco

**FR210PBP**  
Power bank.  
**Finishes**  
Black  
White

**FR210PBP**  
Power bank.  
**Finitions**  
Noir  
Blanc

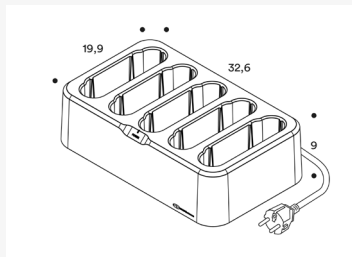

**FR210CS**  
Charging station

**FR210CS**  
Charging station  
**Portata**  
Max 5 Power banks  
**Finiture**  
Nero  
Bianco

**FR210CS**  
Charging station  
**Capacity**  
Max 5 Power banks  
**Finishes**  
Black  
White

**FR210CS**  
Charging station  
**Portée**  
Max 5 Power banks  
**Finitions**  
Noir  
Blanc

**FR210S**  
**ELECTRIC MODULES**  
Modulo singolo  
o doppio in  
policarbonato.

**Finiture**  
Nero  
Bianco

**FR210S**  
**ELECTRIC MODULES**  
Single or double  
module in  
polycarbonate.

**Finishes**  
Black  
White

**FR210S**  
**ELECTRIC MODULES**  
Module unique  
ou double en  
polycarbonate.

**Finitions**  
Noir  
Blanc

## FRE/B1

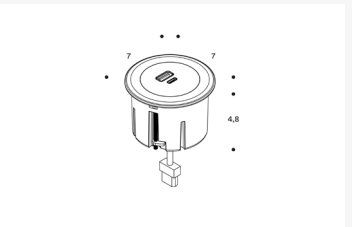

Cod. **FRE\_B1\_FRECUAC\***  
1x double USB charger (Type A+C).

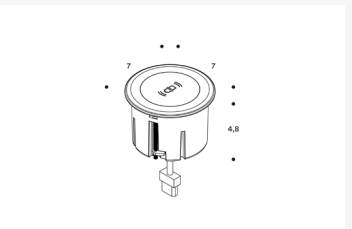

Cod. **FRE\_B1\_FRECW\***  
1x wireless fast charge module (15 W)

## FRE/B2

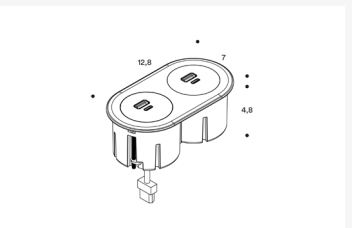

Cod. **FRE\_B2\_FREDUU\***  
2x double USB charger (Type A+C)

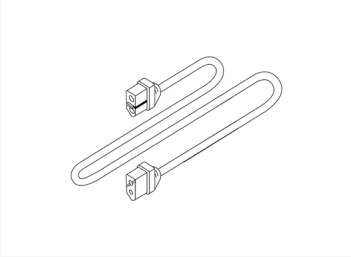

\* 1x cavo di connessione 1 mt incluso (Cod.**FRLA10BK**) / 1x connection cable 1 mt included (Cod.**FRLA10BK**) / 1x câble de connexion de 1 mt inclus (Cod.**FRLA10BK**) / 1x Anschlusskabel im Lieferumfang enthalten 1 mt (Cod.**FRLA10BK**)

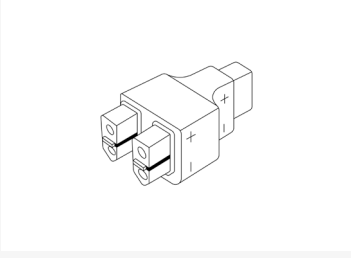
	<b>FRLA10BK</b> Cavo di connessione 1 mt (XT60-XT60).	<b>FRLA10BK</b> Connection cable 1 mt (XT60-XT60).	<b>FRLA10BK</b> Câble de connexion 1 mt (XT60-XT60).
--	---	--	--

	<b>FRSYBK</b> Distributore a 3 vie XT60 (Maschio/ Maschio/Femmina).	<b>FRSYBK</b> 3 ways power distributor XT60 (Male/Male/Female).	<b>FRSYBK</b> Distributeur à 3 voies XT60 (Mâle/Mâle/ Femelle).
--	--	--	--

## Finiture

Finishes / Finitions

FINITURE	FINISHES	FINITIONS
 Nero Black Noir	 Bianco White Blanc	

# Disegni Tecnici

## Technical Drawings / Dessins Technique

Sistema di batterie portatili in combinazione con moduli elettrici. Disponibile da standard solo per tavoli ARCHIMEDE, TAM TAM e ULISSES con piano rettangolare e ORFEO con struttura a 4 gambe.

Portable battery system combined with electric modules. Available as standard only for ARCHIMEDE, TAM TAM and ULISSES tables with rectangular top and ORFEO with 4 legs frame.

Système de batteries portables en combinaison avec des modules électriques. Disponible en standard uniquement pour les tables ARCHIMEDE, TAM TAM et ULISSES avec plateau rectangulaire et ORFEO avec structure 4 pieds.

### FR210S - TAM TAM

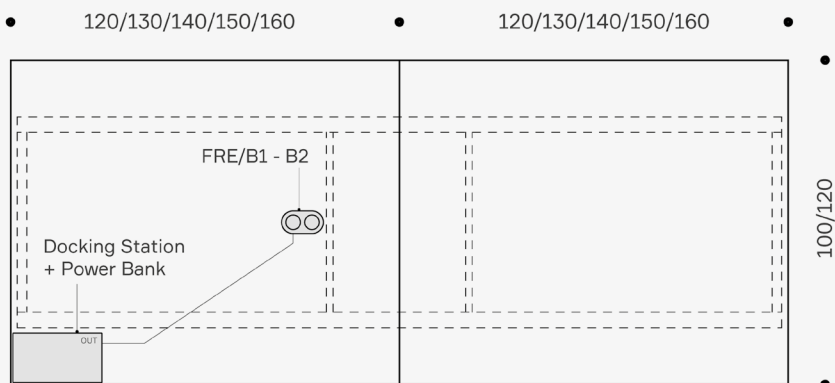

FR210S KIT/A

-- Frame

\*\* (Necessario un cavo di connessione FRLA10BK in più per TAMTAM 320)

(An extra FRLA10BK connection cable is required for TAMTAM 320)

(Un câble de connexion FRLA10BK supplémentaire est nécessaire pour TAMTAM 320)

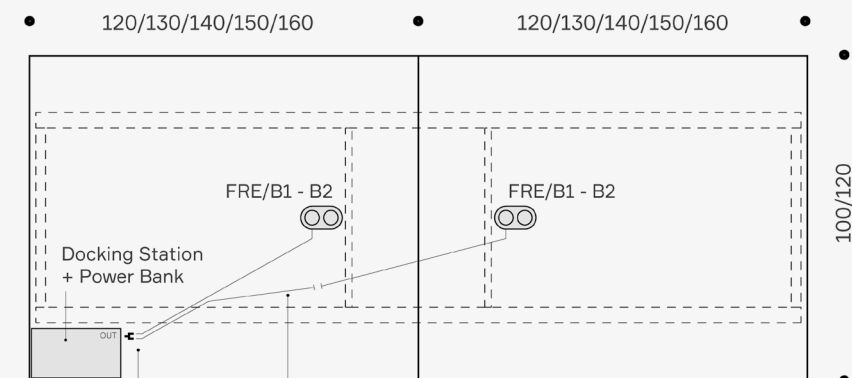

FR210S KIT/A

FRSYBK

FRLA10BK

-- Frame

\*\* (Necessario un cavo di connessione FRLA10BK in più per TAMTAM 320)

(An extra FRLA10BK connection cable is required for TAMTAM 320)

(Un câble de connexion FRLA10BK supplémentaire est nécessaire pour TAMTAM 320)

## FR210S - ARCHIMEDE / ULISSES

### VERSION WITH FRE/B2

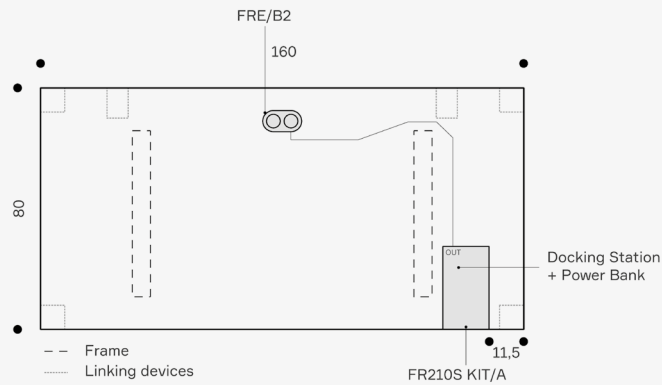

### VERSION WITH FRE/B1

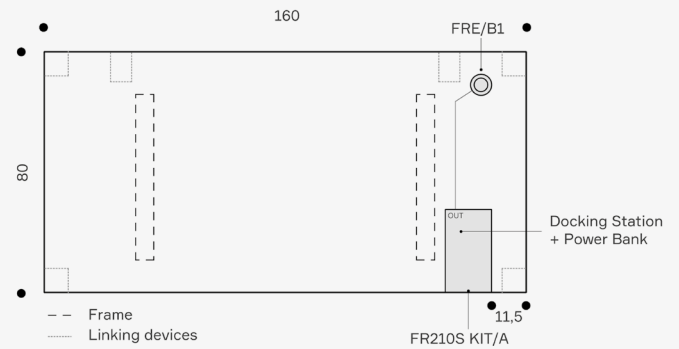

## FR210S - ORFEO

### VERSION WITH ELECTRIC MODULES

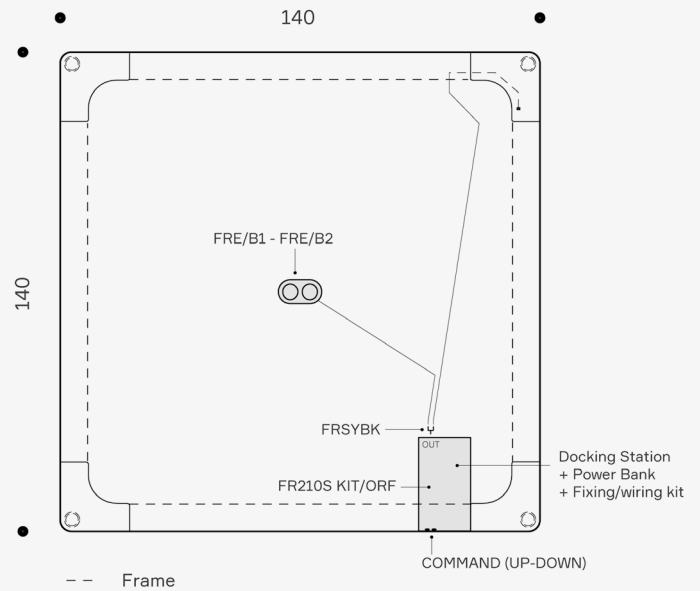
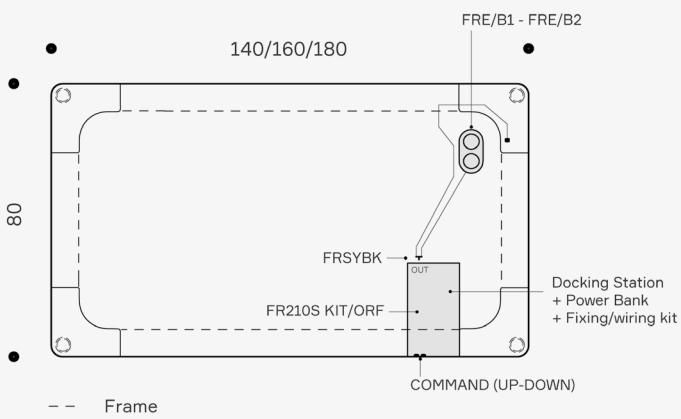

### VERSION WITHOUT ELECTRIC MODULES

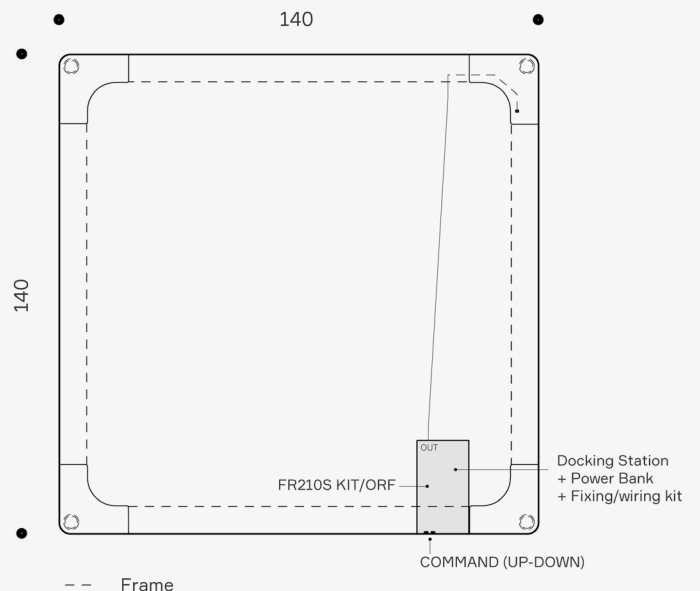
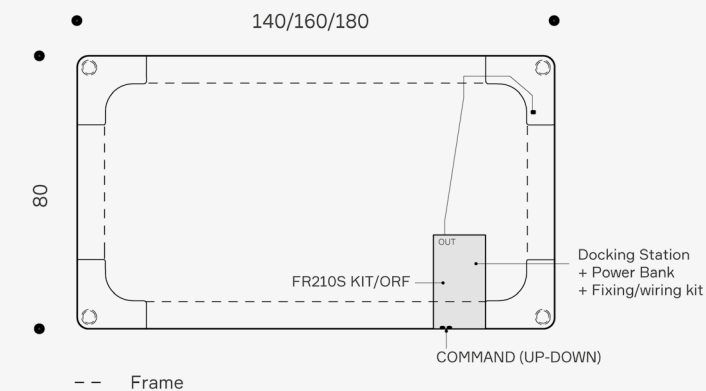

# Manuale di Istruzioni - FR210S

Instruction Manual - FR210S / Manuel d'instructions - FR210S

Freedom Series FR210PBP, FR210CS & FR210DS

IT/

EN/

FR/

## Istruzioni importanti di sicurezza

## Important safety instructions

## Consignes de sécurité importantes

### **ATTENZIONE**

Questo simbolo indica informazioni relative alla sicurezza personale.

### **WARNING**

This symbol indicates informations concerning your personal safety.

### **AVERTISSEMENT**

Ce symbole indique des informations concernant votre sécurité personnelle.

### **PRUDENZA**

Questo simbolo indica informazioni su come evitare di danneggiare l'unità.

### **CAUTION**

This symbol indicates informations on how to avoid damaging the unit.

### **ATTENTION**

Ce symbole indique des informations sur la manière d'éviter d'endommager l'unité.

### **IMPORTANTE**

Questo simbolo indica suggerimenti e informazioni sul funzionamento dei modelli FR210PBP, FR210DS e FR210CS.

### **IMPORTANT**

This symbol indicates tips and informations about FR210PBP, FR10DS, FR210CS Operation.

### **IMPORTANT**

Ce symbole indique des conseils et des informations sur le fonctionnement de FR210PBP, FR210DS et FR210CS.



### **PRUDENZA/ATTENZIONE**

- Leggere tutte le istruzioni prima di utilizzare il prodotto.
- Per ridurre il rischio di lesioni, è necessaria un'attenta supervisione quando il prodotto viene utilizzato in prossimità di bambini.
- L'utilizzo di un accessorio non raccomandato o non venduto dal produttore del power bank può comportare un rischio di incendi, scosse elettriche o lesioni alle persone.
- Per ridurre il rischio di danni alla spina e al cavo elettrico, tirare la spina anziché il cavo quando si scollega l'alimentatore.
- Non utilizzare l'unità con un cavo o una spina danneggiati o con un cavo di uscita danneggiato.
- Non utilizzare l'unità se è stata danneggiata o modificata. Le batterie danneggiate o modificate possono avere un comportamento imprevedibile con conseguente rischio di incendi, esplosioni o lesioni.

### **CAUTION / WARNING**

- Read all instructions before using the product.
- To reduce risk on injury, close supervision is necessary when the product is used near children.
- Use of an attachment not recommended or sold by power bank manufacturer may result in a risk of fire, electric shock, or injury to persons.
- To reduce risk of damage to the electric plug and cord, pull the plug rather than the cord when disconnecting power pack.
- Do not operate the unit with a damaged cord or plug, or a damaged output cable.
- Do not use if the unit has been damaged or modified. Damaged or modified batteries may exhibit unpredictable behaviour resulting in fire, explosion or risk of injury.
- Do not disassemble FR210PBP, FR210CS, FR210DS, take it to a qualified service person when

### **ATTENTION / AVERTISSEMENT**

- Lisez toutes les instructions avant d'utiliser le produit.
- Pour réduire les risques de blessures, une surveillance étroite est nécessaire lorsque le produit est utilisé à proximité d'enfants.
- L'utilisation d'un accessoire non recommandé ou non vendu par le fabricant du chargeur portable peut entraîner un risque d'incendie, d'électrocution ou de blessure.
- Pour éviter d'endommager la fiche et le cordon électrique, tirez sur la fiche plutôt que sur le cordon lorsque vous débranchez le bloc d'alimentation.
- Ne pas utiliser l'unité avec un cordon ou une fiche endommagée, ou un câble de sortie endommagé.
- Ne pas utiliser l'unité si celle-ci a été endommagée ou modifiée. Les batteries endommagées ou modifiées peuvent avoir un comportement imprévisible et provoquer un incendie, une explosion ou un risque de blessure.

- |   |  |   |
|---|--|---|
| <ul style="list-style-type: none"> <li>• Non smontare i modelli FR210PBP, FR210CS e FR210DS, ma rivolgersi a un tecnico qualificato per l'assistenza o la riparazione. Il montaggio non corretto può comportare un rischio di incendi o scosse elettriche.</li> <li>• Non esporre all'acqua.</li> <li>• L'unità potrebbe surriscaldarsi durante la ricarica; maneggiare con cura.</li> <li>• Non lasciare il prodotto in ambienti caldi, a 35°C o più, ad esempio in un'auto calda o sotto la luce diretta del sole.</li> <li>• Non utilizzare l'unità al di fuori delle condizioni indicate.</li> <li>• Questa unità contiene celle agli ioni di litio 18650 o equivalenti.</li> <li>• Non esporre al calore e non gettare nel fuoco.</li> <li>• Non tentare di modificare.</li> <li>• Prestare attenzione durante il disimballaggio dell'unità. Non utilizzare oggetti appuntiti durante la rimozione dell'imballaggio per evitare di graffiare l'unità.</li> </ul> | <p>a service or repair is required. Incorrect assembly may result in a risk of fire or electric shock.</p> <ul style="list-style-type: none"> <li>• Do not expose to water.</li> <li>• This unit may become hot when recharging, handle with care.</li> <li>• Do not leave in hot conditions 35°C or above e.g., left sitting in hot car, left sitting in direct sunlight.</li> <li>• Do not operate unit outside of specified conditions.</li> <li>• This unit contains Li-ion 18650 or equivalent cells.</li> <li>• Do not expose to heat or throw in fire.</li> <li>• Do not attempt to modify.</li> <li>• Be careful when unpacking the unit. Do not use sharp objects when removing the packaging as this may cause scratches to the unit.</li> </ul> | <ul style="list-style-type: none"> <li>• Ne pas démonter les modèles FR210PBP, FR210CS et FR210DS ; les confier à un technicien qualifié en cas de réparation ou d'intervention. Un assemblage incorrect peut entraîner un risque d'incendie ou d'électrocution.</li> <li>• Ne pas exposer à l'eau.</li> <li>• Cette unité peut devenir chaude lors de la recharge, à manipuler avec précaution.</li> <li>• Ne pas laisser l'appareil dans des conditions de chaleur de 35 °C ou plus, par exemple dans une voiture chaude ou en plein soleil.</li> <li>• Ne pas faire fonctionner l'unité en dehors des conditions spécifiées.</li> <li>• Cet appareil contient des cellules aux ions de lithium 18650 ou équivalentes.</li> <li>• Ne pas exposer à la chaleur ni jeter au feu.</li> <li>• Ne pas essayer de le modifier.</li> <li>• Soyez prudent lorsque vous déballez l'unité. N'utilisez pas d'objets pointus pour retirer l'emballage, car vous risqueriez de rayer l'unité.</li> </ul> |
|---|--|---|

## CONSERVARE QUESTE ISTRUZIONI

## SAVE THESE INSTRUCTIONS

## CONSERVER CES INSTRUCTIONS

Indice	Contents	Contenu
Specifiche tecniche	Product Specifications	Spécification ..... 9
Panoramica	Product Overview	Aperçu du produit
FR210PBP	FR210PBP	FR210PBP ..... 10
FR210CS	FR210CS	FR210CS ..... 10
FR210DS	FR210DS	FR210DS ..... 11
Configurazione e utilizzo	Setting up & Use	Préparation & Utilisation
FR210CS	FR210CS	FR210CS ..... 11
FR210DS	FR210DS	FR210DS ..... 13
FR210PBP	FR210PBP	FR210PBP ..... 16
Istruzioni manu. dell'utente	User Maintenance Instructions	Instructions d'entretien utilisateur ..... 17
Cosa fare e cosa non fare	User Do's & Don'ts	À faire et Ne pas faire ..... 18
Spostamento e Conservazione	Moving and Storage Instructions	Déplacement et stockage ..... 18
Smaltimento del prodotto	Disposal of Product	Mise au rebut du produit ..... 19
Risoluzione dei problemi	Trouble Shooting	Dépannage ..... 20, 21, 22
Es. di cablaggio FR210DS	FR210DS Wiring Examples	Exe. de câblage du FR210DS ..... 23

**Specifiche di FR210PBP**

**Modello:** FR210PBP  
**Celle della batteria:** ioni di litio 18650  
**Capacità della batteria:** 9540 mAh\*(206 Wh)(+/- 5%)  
Ingresso (12 pin): DC 20 V/7,5 A (max) tramite stazione di ricarica (FR210CS), DC 20 V/5 A (max) tramite docking station (FR210DS)  
**Type-C output:** DC 5 V/3 A, 9 V/3 A, 12 V/3 A, 15 V/3 A, 20 V/5 A (PD3.0 100 W)  
**Type-A output:** DC 5 V/3 A, 9 V/2 A, 12 V/1,5 A (QC3.0 18 W)  
**Potenza totale:** 118 W (entrambe le porte combinate)  
**Dimensioni:** 251,8mm (L) x 151,4mm (P) x 38,1mm (A)  
**Peso:** 1,53 Kg  
**Temperatura di funzionamento:** 5~35 °C  
**Contenuto della confezione:** 1 x FR210PBP

**Specification FR210PBP**

**Model:** FR210PBP  
**Battery cells:** Li-ion 18650  
**Battery Capacity:** 9540mAh\*(206Wh)(+/- 5%) Input (12pin): DC 20V/7.5A (max) via Charging Station (FR210CS), DC 20V/5A (max) via Docking Station (FR210DS)  
**Type-C output:** DC 5V/3A, 9V/3A, 12V/3A 15V/3A, 20V/5A (PD3.0 100W)  
**Type-A output:** DC 5V/3A, 9V/2A, 12V/1.5A (QC3.0 18W)  
**Total output:** 118W (Both ports combined)  
**Dimensions:** 251.8mm (L) x 151.4mm (W) x 38.1mm (H)  
**Weight:** 1.53 Kg  
**Operation Temperature:** 5~35 °C  
**Packaging Content:** 1 x FR210PBP

**Spécifications du FR210PBP**

**Modèle :** FR210PBP  
**Éléments de la batterie :** ions de lithium 18650  
**Capacité de la batterie :** 9540 mAh\*(206Wh)(+/- 5 %)  
Entrée (12 broches) : DC 20 V/7,5 A (max) via la station de recharge (FR210CS), DC 20 V/5 A (max) via Docking Station (FR210DS)  
**Sortie Type C :** DC 5 V/3 A, 9 V/3 A, 12 V/3 A 15 V/3 A, 20 V/5 A (PD3.0 100W)  
**Sortie Type A :** DC 5 V/3 A, 9 V/2 A, 12 V/1,5 A (QC3.0 18W)  
**Sortie totale :** 118W (les deux ports combinés)  
**Dimensions :** 251,8mm (L) x 151,4mm (L) x 38,1mm (H)  
**Poids :** 1,53 Kg  
**Température de fonctionnement :** 5~35 °C  
**Contenu de l'emballage :** 1 x FR210PBP

**Specifiche di FR210CS**

**Modello:** FR210CS  
**Potenza in ingresso:** 20 V/7,5 A  
**Potenza in uscita:** 20 V/7,5 A  
**Dimensioni:** 326,4mm (L) x 199,3mm (P) x 92mm (A)  
**Peso:** 1,88 Kg  
**Temperatura di funzionamento:** 5~35 °C  
**Contenuto della confezione:** 1 x FR210CS, 1 x cavo di alimentazione AC, 1 x alimentatore (20 V/7,5 A)

**Specification FR210CS**

**Model:** FR210CS  
**Power Input:** 20V/7.5A  
**Power output:** 20V/7.5A  
**Dimensions:** 326.4mm (L) x 199.3mm (W) x 92mm (H)  
**Weight:** 1.88 Kg  
**Operation Temperature:** 5-35 °C  
**Packaging content:** 1 x FR210CS, 1 x AC Power Card, 1 x Power Supply (20V/7.5A)

**Spécifications du FR210CS**

**Modèle :** FR210CS  
**Alimentation électrique :** 20 V/7,5 A  
**Puissance de sortie :** 20 V/7,5 A  
**Dimensions :** 326,4mm (L) x 199,3mm (L) x 92mm (H)  
**Poids :** 1.88 Kg  
**Température de fonctionnement :** 5~35 °C  
**Contenu de l'emballage :** 1 FR210CS, 1 cordon d'alimentation AC, 1 bloc d'alimentation (20 V/7,5 A)

**Specifiche di FR210DS**

**Modello:** FR210DS  
**Potenza in ingresso:** Spinotto DC 20 V/5 A, USB C 20 V/3 A  
**Type-C output:** DC 5 V/3 A, 9 V/3 A, 12 V/3 A, 15 V/3 A, 20 V/5 A (PD3.0 100 W)  
**Type-A output:** DC 5 V/3 A, 9 V/2 A, 12 V/1,5 A (QC3.0 18 W)  
**USCITA DC 1:** (connettore XT60) 18-25,2 V (tensione della cella) 16-18 A  
**USCITA DC 2:** (connettore XT60) 12 V, 18 V, 20 V, 24 V/11 A  
**Potenza totale:** 300 W combinati (350 W in USCITA DC 1 per 1-2 minuti alla volta)

**Specification FR210DS**

**Model:** FR210DS  
**Power Input:** DC Jack 20V/5A, USB C 20V3A  
**Type-C output:** DC 5V/3A, 9V/3A, 12V/3A 15V/3A, 20V/5A (PD3.0 100W)  
**Type-A output:** DC 5V/3A, 9V/2A, 12V/1.5A (QC3.0 18W)  
**DC OUT 1:** (XT60 connector) 18-25.2V (Celi voltage) 16-18A  
**DC OUT 2:** (XT60 connector) 12V,18V,20V,24V/11A  
**Total output:** 300W combined (350W DC OUT 1 for 1-2 minutes at a time)

**Spécifications du FR210DS**

**Modèle :** FR210DS  
**Alimentation électrique :** Prise Jack DC 20 V/5 A, USB C 20 V 3 A  
**Sortie Type C :** DC 5 V/3 A, 9 V/3 A, 12 V/3 A 15 V/3 A, 20 V/5 A (PD3.0 100W)  
**Sortie Type A :** DC 5 V/3 A, 9 V/2 A, 12 V/1,5 A (QC3.0 18W)  
**Sortie DC 1 :** (connecteur XT60) 18-25,2 V (tension de la cellule) 16-18 A  
**Sortie DC 2 :** (connecteur XT60) 12 V, 18 V, 20 V, 24 V/11 A  
**Sortie totale :** 300W combinés (350W DC SORTIE 1 pour 1 à 2 minutes à la fois)

**Dimensioni:** 280,5mm (L) x 152,2mm (P) x 31,6mm (A)

**Peso:** 0,92 Kg

**Temperatura di funzionamento:** 5~35 °C

**Contenuto della confezione:** 1 x FR210DS

**Dimensions:** 280.5mm (L) x 152.2mm (W) x 31.6mm (H)

**Weight:** 0.92Kg

**Operation Temperature:** 5~35°C

**Packaging content:** 1 x FR210DS

**Dimensions :** 280,5mm (L) x 152,2mm (L) x 31,6mm (H)

**Poids :** 0,92Kg

**Température de fonctionnement :** 5~35 °C

**Contenu de l'emballage :** 1 FR210DS

## Panoramica del prodotto FR210PBP

## Product Overview FR210PBP

## Aperçu du produit FR210PBP

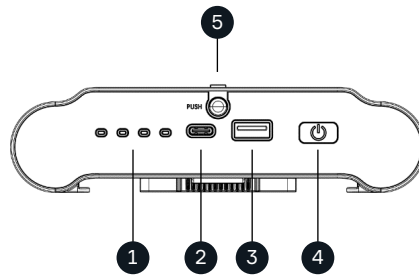
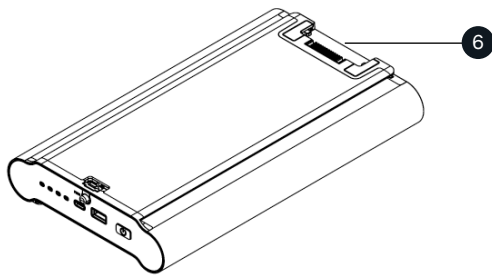

① Indicatore a LED del livello di carica

② Porta USB C

③ Porta USB A

④ Pulsante di accensione

⑤ Pulsante di sgancio (per il modello FR210PBP)

⑥ Connettore a 12 pin

① LED Charge level indicator

② USB C Port

③ USB A Port

④ Power Button

⑤ Push Button Release (For Model FR210PBP)

⑥ 12pin connector

① Voyant du niveau de charge

② Port USB C

③ Port USB A

④ Bouton d'alimentation

⑤ Bouton-poussoir de déverrouillage (modèle FR210PBP)

⑥ Connecteur 12 broches

## Panoramica del prodotto FR210CS

## Product Overview FR210CS

## Aperçu du produit FR210CS

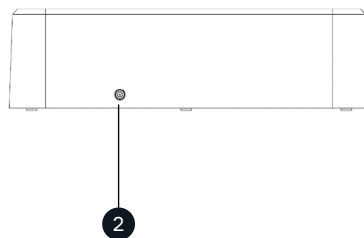
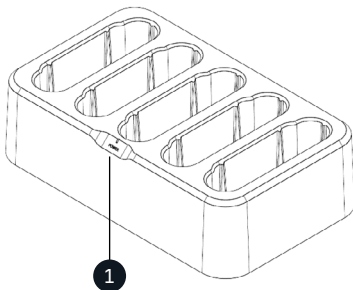

① Indicatore di alimentazione

② Spinotto DC - Potenza in ingresso (20 V/7,5 A)

① Power indicator

② D.C. Jack - Power in (20V/7.5A)

① Voyant d'alimentation

② Prise jack DC (20 V/7,5 A)

## Panoramica del prodotto FR210DS

## Product Overview FR210DS

## Aperçu du produit FR210DS

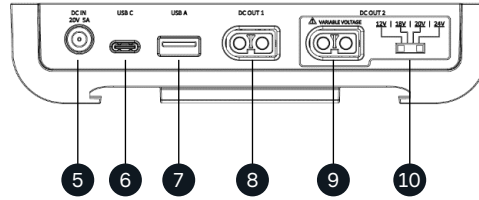
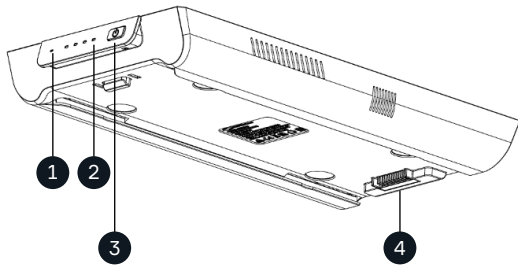

- ❶ Indicatore di sovraccarico (rosso)
- ❷ Indicatore del livello di carica
- ❸ Pulsante di accensione
- ❹ Connettore a 12 pin
- ❺ Ingresso DC 20 V/5 A
- ❻ Porta USB C
- ❼ Porta USB A
- ❽ Uscita DC 1
- ❾ Uscita DC 2 (tensione variabile)
- ❿ Selettore di tensione

- ❶ Overload Indication (Red)
- ❷ Charge level indication
- ❸ Power Button
- ❹ 12pin connector
- ❺ DC IN 20V/5A
- ❻ USB C Port
- ❼ USB A Port
- ❽ DC Out 1
- ❾ DC Out 2 (Variable Voltage)
- ❿ Voltage Selector Switch

- ❶ Voyant de surcharge (Rouge)
- ❷ Voyant niveau de charge
- ❸ Bouton d'alimentation
- ❹ Connecteur 12 broches
- ❺ Entrée DC 20 V/5 A
- ❻ Port USB C
- ❼ Port USB A
- ❽ Sortie DC 1
- ❾ Sortie DC 2 (tension variable)
- ❿ Sélecteur de tension

## Configurazione di FR210CS

## Setting Up FR210CS

## Préparation du FR210CS

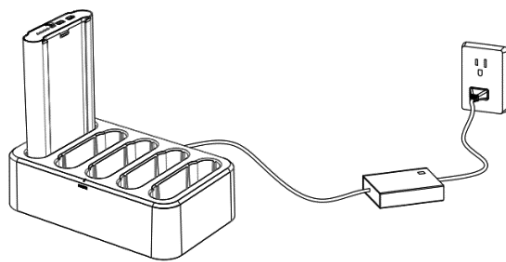

### ❗ IMPORTANTE

#### Configura

1. Collegare il cavo AC all'alimentatore.
2. Collegare la spina AC a una presa di corrente.
3. Collegare il cavo di uscita dell'alimentatore allo spinotto DC sul retro di FR210CS. L'indicatore di alimentazione si illumina di verde.

### ❗ IMPORTANT

#### Setting up

1. Plug the AC cord into the power supply.
2. Plug the AC plug into an outlet.
3. Plug the power out lead from the power supply into the DC jack on at the back of FR210CS. Power indicator will illuminate green.

### ❗ IMPORTANT

#### Préparation

1. Branchez le cordon AC dans le bloc d'alimentation.
2. Branchez la fiche AC dans une prise de courant.
3. Branchez le fil de sortie du bloc d'alimentation dans la prise jack DC à l'arrière du FR210CS. Le LED d'alimentation s'allume en vert.

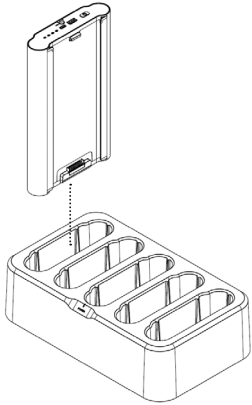

Per ricaricare il power bank (FR210PBP), inserirlo nella stazione di ricarica dedicata (FR210CS). Il power bank viene ricaricato tramite il connettore a 12 pin posto all'estremità di ciascuna unità. La stazione di ricarica può contenere e caricare contemporaneamente fino a cinque power bank (FR210PBP).

Fare riferimento alla tabella sottostante per scoprire i tempi di ricarica in relazione al numero di unità in carica.

To recharge the power bank (FR210PBP), place it into the dedicated charging station (FR210CS). The power bank will be recharged via the 12pin connector the end of each unit. The Charging Station can hold and charge up to five power banks (FR210PBP) simultaneously.

Refer to the below table for charging times in relation to number of units charging.

Pour recharger le chargeur portable (FR210PBP), placez-le dans la station de recharge dédiée (FR210CS). Le chargeur portable sera rechargé via le connecteur à 12 broches situé à l'extrémité de chaque unité. La station de recharge peut contenir et recharger jusqu'à cinq chargeurs portables (FR210PB) simultanément.

Le tableau ci-dessous indique les temps de recharge en fonction du nombre d'unités à

5 Unità/Units/Unités	3 Unità/Units/Unités	1 Unità/Units/Unité
9-10 Ore/Hours/Heures	6-7 Ore/Hours/Heures	2-3 Ore/Hours/Heures

Un LED bianco lampeggia per indicare che il power bank si sta ricaricando. Man mano che l'unità si carica, i LED aggiuntivi rimarranno accesi fino a quando tutti e quattro i LED non saranno accesi in modo permanente.

A white LED will flash to indicate the power bank is recharging. As the unit charges the additional LED(s) will remain ON until all four LEDs are ON constantly.

Un LED blanc clignote pour indiquer que le chargeur portable est en train de se recharger. Au fur et à mesure que l'unité se recharge, le ou les LED supplémentaires restent allumés jusqu'à ce que les quatre LED restent allumés en permanence.

☀ ☀ ☀ ☀	100%
☀ ☀ ☀ ☀	76% - 99%
● ☀ ☀ ☀	51% - 75%
● ● ☀ ☀	26% - 50%
● ● ● ☀	1% - 25%

☀ Flash    ☀ ON    ● OFF

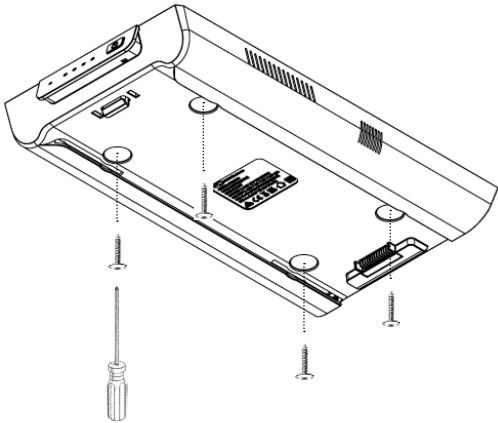

### ! IMPORTANTE

#### Configura

1. Posizionare e avvitare la docking station (FR210DS) sul lato inferiore della base di lavoro utilizzando 4 viti. Sul lato inferiore della docking station sono presenti 4 punti di fissaggio per le viti.

### ! IMPORTANT

#### Setting up

1. Position and screw the Docking Station (FR210DS) into place on the underside of the workstation using 4 screws. There are 4 screw fixing locations on the underside of the Docking Station.

### ! IMPORTANT

#### Préparation

1. positionnez et vissez la station d'accueil (FR210DS) sur le dessous du poste de travail à l'aide des 4 vis. Le dessous de la station d'accueil comporte 4 emplacements pour la fixation des vis.

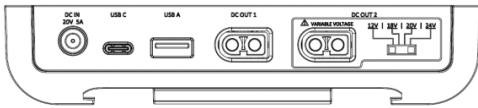

2. Collegare i prodotti CMS compatibili alle porte di uscita sul retro dell'unità.

### ! PRUDENZA

In caso di utilizzo dell'USCITA DC 2, accertarsi che sia selezionata la tensione corretta prima di collegare i dispositivi compatibili.

2. Connect compatible CMS products to the output ports on the rear of the unit.

### ! CAUTION

If you are using DC OUT 2 make sure the correct voltage is selected before plugging in compatible devices.

2. Connectez les produits CMS compatibles aux ports de sortie situés à l'arrière de l'unité.

### ! ATTENTION

Si vous utilisez la Sortie DC 2, assurez-vous que la tension correcte est sélectionnée avant de brancher des appareils compatibles.

### ! IMPORTANTE

Fare riferimento alle pagine 19-20 per i dettagli su come collegare i prodotti CMS compatibili utilizzando il nostro sistema di cablaggio morbido XT60 e Tag.

### ! IMPORTANT

Please refer to pages 19-20 for details on how to connect compatible CMS products using our XT60 & Tag soft wiring system.

### ! IMPORTANT

Reportez-vous aux pages 19-20 pour plus de détails sur la façon de connecter les produits CMS compatibles en utilisant notre système de câblage souple XT60 et Tag.

## Utilizzo di FR210DS

## Using FR210DS

## Utilisation du FR210DS

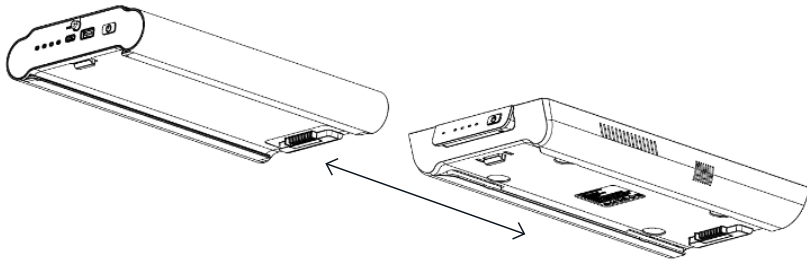

Far scorrere il power bank (FR210PBP) nella docking station (FR210DS) come mostrato. Una volta bloccata l'unità, si udirà uno scatto. Potrebbe essere necessario premere il pulsante di accensione sulla docking station per accendere l'unità. Quando sono accesi, tutti e 4 i LED si illuminano per visualizzare il livello di carica combinato di tutti i power bank collegati.

Slide the Power Bank (FR210PBP) into the Docking Station (FR210DS) as shown. You will hear an audible clicking sound when locked in. The power button on the docking station may need to be pressed to power on the unit. All 4 LED's will illuminate when ON to display combined charge level of all docked power banks.

Faites glisser le chargeur portable (FR210PBP) dans la station d'accueil (FR210DS) comme illustré. Vous entendrez un clic audible lorsque l'unité s'enclenche. Il peut être nécessaire d'appuyer sur le bouton d'alimentation de la station d'accueil pour mettre l'unité sous tension. Les 4 LED s'allument lorsque l'unité est allumée pour afficher le niveau de charge combiné de tous les chargeurs portables connectés.

### ! IMPORTANTE

Quando il power bank viene collegato a una docking station, le sue porte anteriori saranno disattivate.

### ! IMPORTANT

The front ports of the Power Bank will be disabled when docked in a docking station.

### ! IMPORTANT

Les ports avant du chargeur portable sont désactivés lorsqu'il est connecté à une station d'accueil.

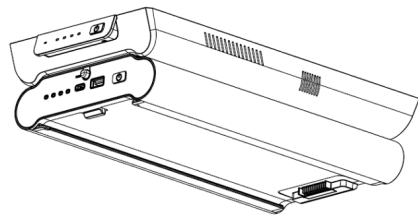

È possibile impilare più power bank (fino a un massimo di 3) per aumentare l'autonomia, come illustrato qui sotto.

Multiple Power Banks (Up to 3 Max) can be stacked to increase runtime as shown below.

Plusieurs chargeurs portables (jusqu'à 3) peuvent être empilés pour augmenter l'autonomie, comme indiqué ci-dessous.

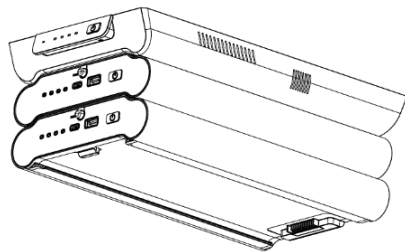

Per sganciare i power bank, premere il pulsante di sgancio sulla parte anteriore dell'unità che si desidera sganciare. Quando viene sganciato, il power bank scatta leggermente in fuori/avanti. Potrebbe essere necessario esercitare una certa forza quando si preme il pulsante di sgancio.

To disengage Power Bank(s) either press the push button release at the front of the unit you wish to disengage or use the key and turn in a clockwise direction. When released the Power Bank will spring out/forward slightly. Note some force may be required when pressing push release button in.

Pour libérer les chargeurs portables, appuyez sur le bouton-poussoir de déblocage situé à l'avant de l'unité que vous souhaitez débloquer ou utilisez la clé et tournez-la dans le sens des aiguilles d'une montre. Lorsqu'il est relâché, le chargeur portable avance légèrement vers l'extérieur. Notez qu'une certaine pression peut être nécessaire pour enfoncer le bouton de déblocage.



## IMPORTANTE Potenze massime

La potenza massima disponibile per il modello FR210DS con 1 power bank (FR210PBP) collegato è di 150 W tra tutte le porte di uscita. NOTA: in caso di utilizzo di USB C, ENTRAMBE le porte USCITA DC saranno disattivate a causa della limitata potenza disponibile. Se non viene utilizzata alcuna USB C, è disponibile una potenza complessiva di 150 W tra entrambe le porte USCITA DC. La potenza massima sale a 300 W con 2 o più power bank (FR210PBP) collegati (350 W per 1-2 minuti alla volta in caso di utilizzo di una scrivania sit-to-stand). Durante il funzionamento di FR210DS, ogni LED si spegne sistematicamente fino all'esaurimento dei power bank collegati.



## IMPORTANT Maximum Outputs

The maximum available output of FR210DS with 1 Power Bank (FR210PBP) docked is 150W between all output ports. NOTE if USB C is used then BOTH DC OUT ports will be deactivated due to limited available power. If no USB C in use then 150W total is available between both DC OUT ports. Maximum output is increased to 300W with 2 or more Power Banks (FR210PBP) docked (350W for 1-2 minutes at a time to operate sit to stand desk). As FR210DS operates each LED will go out systematically until the docked power bank(s) are depleted.



## IMPORTANT Sorties maximales

La puissance maximale disponible du FR210DS avec 1 chargeur portable (FR210PBP) connecté à la station d'accueil est de 150W en tenant compte de tous les ports de sortie. REMARQUE : si l'USB C'est utilisé, les DEUX ports de SORTIE DC seront désactivés en raison de la puissance disponible limitée. Si aucun USB C n'est utilisé, une puissance totale de 150W est disponible entre les deux ports de SORTIE DC. La puissance maximale est portée à 300W avec 2 chargeurs portables (FR210PBP) ou plus connectés à la station d'accueil (350W pendant 1 à 2 minutes à la fois pour faire fonctionner un bureau réglable en hauteur). Lorsque le FR210DS fonctionne, chaque LED s'éteint systématiquement jusqu'à ce que la ou les chargeurs portables connectés soient épuisés.

	100% - 75%
	74% - 50%
	49% - 25%
	24% - 1%
	1% - 0%

Flash   
 ON   
 OFF

## Utilizzo di FR210PBP Unità autonoma

## Using FR210PBP Standalone

## Utilisation du FR210PBP Configuration autonome

### ! IMPORTANT Rimozione dell'imballaggio

Il modello FR210PBP deve essere ricaricato tramite FR210CS quando viene disimballato per la prima volta. Fare riferimento alla sezione "Utilizzo di FR210CS".

### ! IMPORTANT Unboxing

FR210PBP will first need to be charged via FR210CS when first unpackaged. Refer Using FR210CS".

### ! IMPORTANT Déballage

FR210PBP devra d'abord être chargé via FR210CS après son déballage. Voir « Utilisation du FR210CS » .

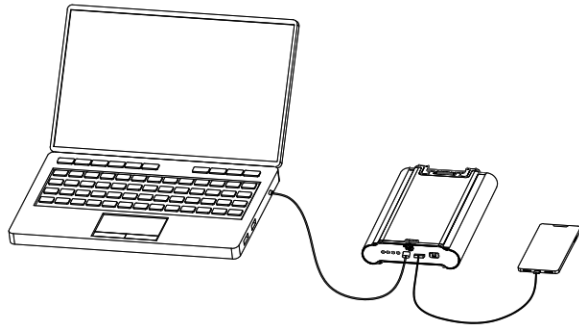

Il power bank (FR210PBP) è in grado di ricaricare qualsiasi dispositivo compatibile con USB C o USB A. È sufficiente collegare il dispositivo; il power bank rileverà automaticamente che il dispositivo è stato collegato e si accenderà. 4 LED bianchi si illumineranno per indicare il livello di carica del power bank.

In alternativa, per accendere il power bank e visualizzare il livello di carica è possibile premere il pulsante di accensione. Per spegnere il power bank, tenere premuto per 10 secondi il pulsante di accensione. I 4 LED compiranno 3 cicli prima di spegnersi.

Man mano che FR210PBP carica il dispositivo, ogni LED si spegne sistematicamente fino all'esaurimento del power bank.

The power bank (FR210PBP) can recharge any USB C or USB A compatible device(s). Simply plug in the device and the power bank will auto detect that a device has been plugged in and power on. 4 white LED's will illuminate to indicate the power bank's charge level.

The power button can also be pressed to turn on the power bank and display charge level. To turn off the power bank, long press the power button for 10 seconds. The 4 LED's will cycle through 3 times before turning off.

As FR210PBP charges your device, each LED will go out systematically until the power bank is depleted.

Le chargeur portable (FR210PBP) peut recharger n'importe quel appareil compatible USB C ou USB A. Il suffit de brancher l'appareil pour que le chargeur portable détecte automatiquement qu'un appareil a été branché et se mette sous tension. 4 LED blancs s'allument pour indiquer le niveau de charge du chargeur portable.

Il est également possible d'appuyer sur le bouton d'alimentation pour allumer le chargeur portable et afficher le niveau de charge. Pour éteindre le chargeur portable, appuyez sur le bouton d'alimentation pendant 10 secondes. Les 4 LED effectuent 3 cycles avant de s'éteindre.

Au fur et à mesure que le FR210PBP charge votre appareil, chaque LED s'éteint systématiquement jusqu'à ce que le chargeur portable soit épuisé.

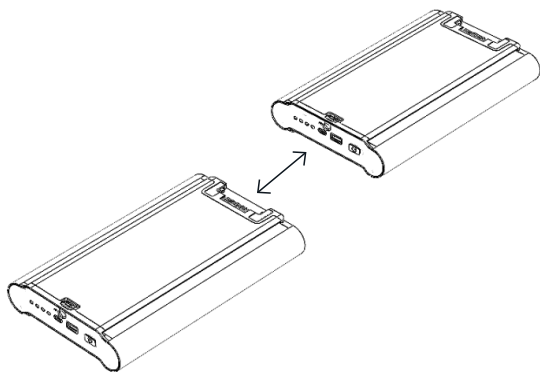

La capacità totale di FR210PBP può essere aumentata per incrementare notevolmente l'autonomia. Si tratta di una soluzione utile per i computer portatili ad alto consumo. Per farlo, scorri semplicemente la seconda unità in posizione. Quando le unità saranno collegate saldamente, sentirai un clic.

The total capacity of FR210PBP can be increased to drastically increase runtimes. This is useful for high powered laptops. Simply slide the second unit into place. You will hear an audible click sound when the units are securely connected.

La capacité totale du FR210PBP peut être augmentée pour accroître considérablement les durées d'autonomie. Cette fonction est utile pour les ordinateurs portables à forte consommation. Il suffit de glisser la deuxième unité en place. Vous entendrez un clic lorsque les unités seront solidement connectées.

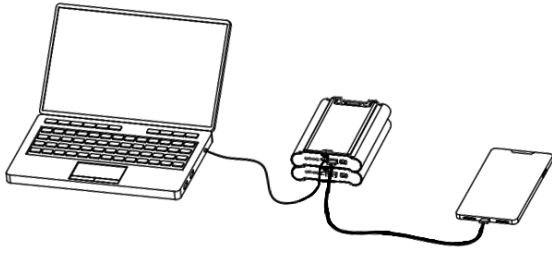

Il power bank (FR210PBP) in posizione superiore diventerà l'unità master. Il livello di carica sarà visualizzato attraverso i 4 LED dell'unità master. Il secondo power bank diventerà l'unità slave.

The power bank (FR210PBP) on top will become the master unit. The charge level will be displayed via the 4 LED's on the master unit. The second Power Bank will become the slave unit.

Le chargeur portable (FR210PBP) situé sur le dessus devient l'unité maître. Le niveau de charge est affiché par les 4 LED de l'unité principale. Le deuxième chargeur portable deviendra l'unité esclave.

### ! **IMPORTANTE** Unità slave

Se il pulsante di accensione dell'unità slave viene premuto in questa configurazione, il livello di carica visualizzato dai 4 LED potrebbe non essere corretto. Le uscite USB dell'unità slave saranno disattivate.

Per sganciare il power bank (FR210PBP) l'uno dall'altro, è sufficiente premere il pulsante di sgancio. In caso di difficoltà durante lo sganciamento delle unità, è possibile spingere in avanti il retro del power bank superiore reggendo saldamente l'unità inferiore. Dopodiché, premere il pulsante di sgancio. In questo modo si alleggerisce la pressione del meccanismo di aggancio, consentendo alle unità di sganciarsi più facilmente.

### ! **IMPORTANT** Slave Unit

If the slave unit power button is pressed in this setup the charge level displayed via 4 LED's may not be correct. USB outputs on the slave unit will be disabled.

To disengage the Power Banks (FR210PBP) from each other, simply press the release button. If you are having difficulty disengaging the units, you can push the back of the top Power Bank forwards while securely holding the bottom unit and then press the push release button or turn they key. Doing this relieves some of the pressure from the clipping mechanism allowing the units to disengage more easily.

### ! **IMPORTANT** Unité esclave

Si le bouton d'alimentation de l'unité esclave est enfoncé dans cette configuration, le niveau de charge affiché par les 4 LED peut ne pas être correct. Les sorties USB de l'unité esclave seront désactivées.

Pour libérer les chargeurs portables (FR210PBP), il suffit d'appuyer sur le bouton de déverrouillage. Si vous avez des difficultés à désengager les unités, vous pouvez pousser l'arrière du chargeur portable supérieur vers l'avant tout en tenant fermement l'unité inférieure, puis appuyer sur le bouton de déverrouillage ou tourner la clé. Cette opération permet d'alléger la pression exercée sur le mécanisme de verrouillage, ce qui permet aux unités de se désengager plus facilement.

## Istruzioni Manutenzione dell'Utente

## User Maintenance Instructions

## Instructions Entretien de l'utilisateur

### ! **IMPORTANTE** Pulizia

Per la pulizia di FR210PBP, FR210CS e FR210DS, non spruzzare il detergente direttamente sull'unità. Spruzzare su un panno e pulire l'unità. Spruzzare una quantità di detergente sufficiente a rendere il panno appena umido al tatto.

Durante la pulizia di FR210CS o FR210DS, scollegare la presa di corrente prima di pulire l'unità.

### ! **IMPORTANT** Cleaning

When cleaning FR210PBP, FR210CS & FR210DS do not spray cleaner directly onto unit. Spray onto cloth and wipe down the unit. Only spray enough cleaner that the cloth is just damp to the touch.

When cleaning FR210CS or FR210DS disconnect from mains power before wiping down.

### ! **IMPORTANT** Nettoyage

Lors du nettoyage du FR210PBP, FR210CS et FR210DS, ne pas vaporiser le nettoyant directement sur l'unité. Vaporiser sur un chiffon et essuyer l'unité. Ne vaporisez qu'une quantité suffisante de nettoyant pour que le chiffon soit à peine humide au toucher.

Lors du nettoyage du FR210CS ou du FR210DS, débranchez l'appareil avant de l'essuyer.

## Cosa fare e cosa non fare per l'utente

## User Do's & Don'ts

## À faire et ne pas faire pur l'utilisateur

- Non superare la potenza massima di 300 W per il modello FR210DS (350 W consentiti per 1-2 minuti alla volta in caso di utilizzo di una scrivania sit-to-stand).
- Assicurarsi che il carico totale combinato non superi la potenza massima di FR210DS (350 W).
- Assicurarsi che l'interruttore di tensione variabile sia impostato correttamente quando si utilizza questa porta; se impostato su una tensione errata, il dispositivo alimentato potrebbe subire danni.
- Non esporre all'acqua o ad ambienti ad alta umidità.
- Non lasciare all'aperto né esporre alle intemperie.
- Non abbandonare né lasciare esposto alla luce diretta del sole.
- Non utilizzare in ambienti caldi che superano l'intervallo operativo del prodotto.
- Lasciare raffreddare FR210PBP prima di ricaricare se è stato applicato un carico elevato all'unità (che si scarica rapidamente) per preservare lo stato della batteria.
- Assicurarsi che più di 1 x FR210PBP (power bank) sia collegato a FR210DS se il carico supera i 150 W.

- Don't exceed maximum output of FR210DS 300W (350W allowed to operate sit to stand desks for 1-2 mins at a time).
- Ensure total combined load in within the Maximum output of FR210DS (350W):.
- Ensure that the variable voltage switch is set correctly when using this port, if set to incorrect voltage the device been powered may be damaged.
- Don't expose to water or high humidity environment.
- Don't leave outdoors or expose to weather.
- Don't leave sitting in or exposed to direct sunlight.
- Don't operate in hot environment exceeding product operating range.
- Do allow time for FR210PBP to cool down before recharging if a large load has been applied to the unit (rapidly discharging) to maintain battery health.
- Do ensure that more than 1 x FR210PBP (Power Bank) is docked with FR210DS if load exceeds 150W.

- Ne dépassez pas la puissance maximale du FR210DS de 300W (350W sont autorisés pour faire fonctionner des bureaux réglables en hauteur pendant 1 à 2 minutes à la fois).
- Veillez à ce que la charge totale combinée ne dépasse pas la puissance maximale du FR210DS (350W).
- Veillez à ce que le commutateur de tension variable soit correctement réglé lorsque vous utilisez ce port, car s'il est réglé sur une tension incorrecte, l'appareil alimenté risque d'être endommagé.
- Ne pas exposer à l'eau ou à un environnement très humide.
- Ne pas laisser à l'extérieur ou exposer aux intempéries.
- Ne pas laisser l'appareil exposé à la lumière directe du soleil.
- Ne pas utiliser dans un environnement chaud dépassant la plage de fonctionnement du produit.
- Laissez le temps au FR210PBP de refroidir avant de le recharger si une charge importante a été appliquée à l'appareil (décharge rapide) afin de préserver l'intégrité de la batterie.
- Veillez à ce que plus 1 x FR210PBP (chargeur portable) soit connecté au FR210DS si la charge dépasse 150W.

## Spostamento e Conservazione Istruzioni

## Moving & Storage Instructions

## Déplacement et stockage Instructions

### **IMPORTANTE** Conservazione a lungo termine

Quando si conserva FR210PBP per lunghi periodi di tempo, è **INDISPENSABILE** scaricare e ricaricare l'unità almeno ogni 6 mesi per mantenere l'integrità delle batterie.

### **IMPORTANT** Long Term Storage

When storing FR210PBP for extended periods of time you **MUST** discharge and recharge the unit at least every 6 months to maintain the integrity of the batteries.

### **IMPORTANT** Stockage à long terme

Lorsque vous stockez le FR210PBP pendant des périodes prolongées, vous **DEVEZ** décharger et recharger l'appareil au moins tous les 6 mois afin de préserver l'intégrité des batteries.

## Smaltimento del prodotto

## Disposal of Product

## Mise au rebut du produit



### PRUDENZA

Questo prodotto contiene batterie agli ioni di litio. Non smaltire la serie FR210S nei rifiuti generici.

CMS/IBEBI dà la possibilità di restituire le batterie al termine della fase di utilizzo affinché vengano riciclate. Il servizio è gratuito e le batterie utilizzate devono essere consegnate dal cliente ai nostri uffici CMS/IBEBI. In alternativa, alla fine del ciclo di vita del prodotto, l'unità Freedom deve essere smaltita presso una discarica adeguata.



### CAUTION

This product contains lithium-ion batteries. Do not dispose of FR210S Series in general waste.

CMS/IBEBI guarantees to receive these batteries back at the end of its in-use phase for recycling. The service is free and the used batteries need to be delivered by the client to our CMS/IBEBI offices. Otherwise at the end of the product life cycle the freedom unit must be disposed off at an appropriate waste facility.



### ATTENTION

Ce produit contient des batteries au ions de lithium. Ne pas jeter la série FR210S dans les ordures ménagères.

CMS/IBEBI garantit le retour de ces batteries à la fin de leur phase d'utilisation en vue de leur recyclage. Le service est gratuit et les batteries usagées doivent être livrées par le client à nos bureaux CMS/IBEBI. Sinon, à la fin du cycle de vie du produit, l'unité Freedom doit être éliminée dans une installation de traitement des déchets appropriée.



## Risoluzione dei problemi

Problema	Causa	Soluzione/Spiegazione
<b>FR210PBP</b>		
<b>Tutti e quattro i LED lampeggiano contemporaneamente.</b>	La protezione da sovracorrente si è attivata durante la scarica.	Se si rimuove il dispositivo in sovraccarico, l'uscita può essere ripristinata premendo il pulsante di accensione o ricaricando l'unità tramite la stazione di ricarica (FR210CS) per resettare.
	La protezione da sovratemperatura si è attivata durante la carica.	L'unità ha smesso di caricarsi perché è stata superata la temperatura operativa del dispositivo. L'unità riprenderà a funzionare quando la temperatura sarà rientrata nell'intervallo operativo.
<b>Il power bank non si carica.</b>	Verificare che FR210CS sia collegato all'alimentazione.	Assicurarsi che FR210CS sia collegato all'alimentazione e che il LED sia illuminato.
	I connettori a 12 pin potrebbero non fare contatto adeguatamente.	Verificare che non ci siano residui di sporcizia a impedire la ricarica attraverso il connettore a 12 pin. Rimuovere e aggiungere nuovamente il power bank.
<b>I dispositivi collegati non si caricano.</b>	Si è esaurita la capacità.	Ricaricare il power bank.
	Il firmware è in modalità di protezione.	Ricaricare tramite FR210CS per resettare.
	Tentativo immediato di ricarica dopo una scarica rapida.	La temperatura delle celle potrebbe essere troppo elevata; la protezione della batteria non consente all'unità di caricarsi finché le celle non raggiungono una temperatura operativa sicura. Lasciare raffreddare l'unità prima di tentare la ricarica.
<b>L'autonomia dell'unità è bassa.</b>	La capacità residua è bassa.	Ricaricare il power bank.
	La corrente di funzionamento dei dispositivi è maggiore.	Degrado della batteria dovuto a tempo/utilizzo.
	La batteria è vicina alla fine del ciclo di vita.	Degrado della batteria dovuto a tempo/utilizzo.
<b>L'unità non risponde.</b>	Il software dell'unità è bloccato/non risponde.	Tenere premuto il pulsante RESET per 10 secondi (il pulsante di reset si trova sul lato inferiore dell'unità).
<b>FR210CS</b>		
<b>Il LED di potenza disponibile non si accende.</b>	L'unità potrebbe non essere collegata correttamente.	Verificare che l'unità sia collegata correttamente e che il punto di alimentazione sia attivo.
<b>FR210DS</b>		
<b>I 4 LED lampeggiano velocemente.</b>	La protezione da sovracorrente si è attivata quando la porta USB A o USB C è stata sovraccaricata.	Rimuovere il dispositivo in sovraccarico: le porte USB possono essere ripristinate premendo il pulsante di accensione o ricaricando per resettare.
<b>1 LED rosso acceso.</b>	La protezione da sovracorrente si è attivata: l'USCITA DC 1 o l'USCITA DC 2 è sovraccarica.	Rimuovere i dispositivi in sovraccarico e premere il pulsante di accensione per ripristinare. Il ripristino automatico avverrà dopo 30 minuti.
<b>Impossibile erogare potenza o accendere.</b>	Il connettore a 12 pin potrebbe non fare contatto adeguatamente.	Rimuovere e aggiungere nuovamente FR210PBP.
	Il connettore a 12 pin ha creato un contatto errato, attivando la protezione.	Ricaricare per ripristinare (INGRESSO DC sul retro).
<b>La porta USB C e le porte USCITA DC non erogano potenza contemporaneamente.</b>	È necessario un secondo power bank (FR210PBP).	Installare il secondo power bank (FR210PBP). Se è già installato, provare a rimuoverlo e ad aggiungerlo nuovamente.
<b>Impossibile scaricare o ricaricare.</b>	È stato appena applicato un alto tasso di scarica che ha aumentato la temperatura delle celle. La protezione da sovratemperatura si è attivata per proteggere le celle.	Attendere che le celle si raffreddino prima di tentare la ricarica o la scarica.
<b>I 4 LED iniziano immediatamente compiere 3 cicli prima che l'unità si spenga dopo il collegamento a FR210PBP.</b>	La carica residua nei condensatori o in FR210DS attiva la modalità di basso consumo e l'unità si spegne.	Resettare mediante ricarica con INGRESSO DC da 20 V / 7,5 A.

## Troubleshooting

Issue	Cause	Solution/Reason
<b>FR210PBP</b>		
<b>All four LED's flashing simultaneously</b>	The over-current protection has activated during discharging.	Remove the over-loading device, the output will recover by pressing the power button or recharging the unit via charging station (FR210CS) to reset.
	The over-temperature protection is activated during charging.	The Unit stopped charging as the device operating temperature has been exceeded. The unit will resume function after returning to operating temperature range.
<b>The power bank cannot be charged.</b>	Check FR210CS is plugged in with power available.	Ensure FR210CS is plugged in with power available LED illuminated.
	12 pin connectors may not be making good contact.	Check that no debris is impeding recharging via the 12-pin connector. Remove and re-add the power bank.
<b>Your plugged-in device(s) are not charging.</b>	There is no capacity left.	Recharge the power bank.
	The firmware is in protection mode.	Recharge via FR210CS to reset.
	Trying to recharge immediately after rapid discharge.	The temperature of the cells may be too high, battery protection will not allow the unit to charge until cells are at a safe operating temperature. Allow some time for the unit to cool down before attempting to recharge.
<b>Unit run time is low</b>	The capacity left is low.	Re-charge the power bank.
	The working current of devices is larger.	Battery degradation over time/usage.
	Battery is close to end of life.	Battery degradation over time/usage.
<b>Unit is Unresponsive</b>	The Unit software is frozen/unresponsive.	Press and hold RESET button for 10 seconds (Reset Button located on the underside of the unit).
<b>FR210CS</b>		
<b>Power Available LED not ON</b>	The unit may not be plugged in correctly.	Check that the unit is plugged in correctly and power point is active.
<b>FR210DS</b>		
<b>4 LED's Fast Flashing</b>	The Over-current protection is activated, for USB A or USB C port is overloaded	Remove the overloading device, the USB ports) will recover by pressing power button or recharging to reset.
<b>1 Red LED ON</b>	The over-current protection is activated, DC OUT 1 or DC OUT 2 is overloaded	Remove the overloading device(s), Press Power Button to recover. Auto recover will occur after 30 minutes
<b>Unable to output or turn ON</b>	Perhaps the 12-pin connector isn't making good contact	Remove and re-add FR210PBP
	12 pin connector made incorrect contact, activated protection.	Recharge to recover (DC IN at rear)
<b>USB C port and De OUT ports won't provide output simultaneously</b>	20 <sup>d</sup> Power Bank (FR210PBP) required	Install second Power Bank (FR210PBP). If already installed, try removing and readding.
<b>Unable to discharge or recharge</b>	A High rate of discharge has just been applied increasing the temperature of the cells. Over temperature protection activated to protect the cells	Wait for the cells to cool down before attempting to recharge or discharge
<b>4 LED's immediately start to cycle through 3 times before unit turns off after docking FR210PBP</b>	Residual charge left in capacitors or FR210DS trigger low power mode and the unit turns off.	Reset by recharging via 20V, 7.5A DC IN

## Dépannage

Problème	Cause	Solution/Raison
<b>FR210PBP</b>		
<b>Les quatre LED clignotent simultanément</b>	La protection contre les surintensités s'est activée pendant la décharge.	Retirez le dispositif de surcharge, la sortie se rétablira en appuyant sur le bouton d'alimentation ou en rechargeant l'unité via la station de charge (FR210CS) pour la réinitialiser.
	La protection contre la surchauffe est activée pendant la recharge.	L'unité a cessé de se recharger car la température de fonctionnement de l'appareil a été dépassée. L'unité reprend son fonctionnement après être revenu dans la plage de température de fonctionnement.
<b>Le chargeur portable ne peut pas être rechargé.</b>	Vérifiez que le FR210CS est branché et qu'il est alimenté en électricité.	Assurez-vous que le FR210CS est branché et que le LED d'alimentation est allumé.
	Les connecteurs à 12 broches ne sont peut-être pas en bon contact.	Vérifiez qu'aucun débris n'empêche la recharge via le connecteur à 12 broches. Retirez et réinsérez le chargeur portable.
<b>Vos appareils branchés ne se rechargent pas.</b>	La charge est épuisée.	Rechargez le chargeur portable.
	Le firmware est en mode protection.	Rechargez via le FR210CS pour réinitialiser.
	La recharge suit immédiatement une décharge rapide.	La température des cellules peut être trop élevée, la protection de la batterie ne permettra pas à l'unité de recharger jusqu'à ce que les cellules soient à une température de fonctionnement sûre. Laissez l'appareil refroidir avant de le recharger.
<b>La durée de fonctionnement de l'unité est faible</b>	La capacité restante est faible	Rechargez le chargeur portable.
	Le courant de travail des appareils est plus important.	Dégradation de la batterie au fil du temps/de l'utilisation
	La batterie est proche de la fin de vie	Dégradation de la batterie au fil du temps/de l'utilisation
<b>L'unité ne répond pas</b>	Le logiciel de l'unité est figé ou ne répond pas	Appuyez sur le bouton RESET et maintenez-le enfoncé pendant 10 secondes (le bouton RESET se trouve sous l'unité).
<b>FR210CS</b>		
<b>Le LED d'alimentation disponible n'est pas allumé</b>	L'unité n'est peut-être pas branchée correctement	Vérifier que l'appareil est correctement branché et que le point d'alimentation est actif
<b>FR210DS</b>		
<b>4 LED clignotent rapidement</b>	La protection contre les surintensités est activée lorsque le port USB A ou USB C est surchargé	Retirez l'appareil qui surcharge, les ports USB se rétabliront en appuyant sur le bouton d'alimentation ou en rechargeant pour réinitialiser.
<b>1 LED rouge allumé</b>	La protection contre les surintensités est activée, la sortie DC OUT 1 ou DC OUT 2 est surchargée	Retirer les dispositifs surchargés, appuyer sur le bouton d'alimentation pour récupérer. La récupération automatique se fera après 30 minutes
<b>Impossible de fournir une sortie ou de mettre sous tension</b>	Il se peut que le connecteur à 12 broches n'établisse pas un bon contact	Retirer et réinsérer le FR210PBP
	Le connecteur à 12 broches a établi un mauvais contact, la protection a été activée.	Recharger pour récupérer (entrée DC IN à l'arrière)
<b>Le port USB C et les ports DC OUT ne fournissent pas de sortie simultanément</b>	2e chargeur portable (FR210PBP) requis	Installez le deuxième chargeur portable (FR210PBP). S'il est déjà installé, essayez de le retirer et de le réinsérer en place.
<b>Impossible de décharger ou de recharger</b>	Un taux de décharge élevé vient d'être appliqué, ce qui augmente la température des cellules. Protection contre la surchauffe activée pour protéger les cellules	Attendez que les cellules refroidissent avant d'essayer de les recharger ou de les décharger
<b>Les 4 LED commencent immédiatement à effectuer 3 cycles avant que l'unité ne s'éteigne après l'installation de la station d'accueil FR210PBP</b>	La charge résiduelle laissée dans les condensateurs ou le FR210DS déclenche le mode basse consommation et l'unité s'éteint.	Réinitialiser en rechargeant via l'entrée DC IN 20 V, 7,5 A

Computer portatile utilizzato per questo test: Dell XPS 13". Monitor utilizzato per questo test: Dell U2417H 24".

\*Nota: i calcoli presuppongono un'efficienza del 100%, senza tenere conto delle perdite tipiche del mondo reale.

Laptop used for this test Dell XPS 13". Monitor used for this test Dell 2417H 24".

\*Note calculations assume 100% efficiency, real world losses not taken into account.

Ordinateur portable utilisé pour ce test Dell XPS 13". Moniteur utilisé pour ce test Dell U2417H 24".

\*Remarque : les calculs supposent un rendement de 100 %, les pertes réelles n'étant pas prises en compte.

## Esempio di cablaggio FR210DS: scrivania o elemento d'arredo

## FR210DS Wiring Example: Desk or in Furniture

## Exemple de câblage du FR210DS : Bureau ou meuble

### FR210DS CON 1 FR210PBP

#### Dispositivi collegati:

1x double USB charger (Type A+C) + 1x wireless fast charge module (15 W)  
Assorbimento totale (tipico) = 109 W/h  
Assorbimento totale (massimo) = 149 W/h

#### Autonomia (tipica)

206 Wh/109 Wh = 1 ora, 52 min\* circa.

#### Autonomia (massima)

206 Wh/149 Wh = 1 ora, 22 min\* circa.

### FR210DS WITH 1X FR210PBP

#### Connected devices:

1x double USB charger (Type A+C) + 1x wireless fast charge module (15 W)  
Total Power draw (Typical) = 109 W/h  
Total Power Draw (Max) = 149 W/h

#### Run time (Typical)

206 Wh/109 Wh = 1 hour, 52min\* approx.

#### Run time (Max)

206 Wh/149 Wh = 1 hour, 22min\* approx.

### FR210DS AVEC 1 FR210PBP

#### Appareils connectés :

1x double USB charger (Type A+C) + 1x wireless fast charge module (15 W)  
Consommation totale (typique) = 109 W/h  
Consommation totale (max) = 149 W/h

#### Durée de fonctionnement (typique)

206 Wh/109 Wh = 1 heure, 52 min\* environ.

#### Durée de fonctionnement (max)

206 Wh/149 Wh = 1 heure, 22 min\* environ.

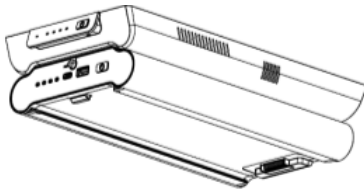

### FR210DS CON 2 FR210PBP

#### Dispositivi collegati:

1x double USB charger (Type A+C) + 1x wireless fast charge module (15 W)  
Assorbimento totale (tipico) = 109 W/h  
Assorbimento totale (massimo) = 149 W/h

#### Autonomia (tipica)

412 Wh/109 Wh = 3 ore, 46 min\* circa.

#### Autonomia (massima)

412 Wh/149 Wh = 2 ore, 45 min\* circa.

### FR210DS WITH 2X FR210PBP

#### Connected devices:

1x double USB charger (Type A+C) + 1x wireless fast charge module (15 W)  
Total Power draw (Typical) = 109 W/h  
Total Power Draw (Max) = 149 W/h

#### Run time (Typical)

412 Wh/109 Wh = 3 hours, 46min\* approx.

#### Run time (Max)

412 Wh/149 Wh = 2 hour, 45min\* approx.

### FR210DS AVEC 2 FR210PBP

#### Appareils connectés :

1x double USB charger (Type A+C) + 1x wireless fast charge module (15 W)  
Consommation totale (typique) = 109 W/h  
Consommation totale (max) = 149 W/h

#### Durée de fonctionnement (typique)

412 Wh/109 Wh = 3 heures, 46min\* environ

#### Durée de fonctionnement (max)

412 Wh/149 Wh = 2 heures, 45min\* environ.

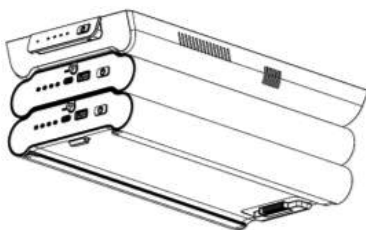

## FR210DS CON 3 FR210PBP

### Dispositivi collegati:

1x double USB charger (Type A+C) +  
1x wireless fast charge module (15 W)  
Assorbimento totale (tipico) = 109 W/h  
Assorbimento totale (massimo) =  
149 W/h

### Autonomia (tipica)

618 Wh/109 Wh = 5 ore, 39 min\* circa.

### Autonomia (massima)

618 Wh/149 Wh = 4 ore, 8 min\* circa.

## FR210DS WITH 3X FR210PBP

### Connected devices:

1x double USB charger (Type A+C) +  
1x wireless fast charge module (15 W)  
Total Power draw (Typical) = 109 W/h  
Total Power Draw (Max) = 149 W/h

### Run time (Typical)

618 Wh/109 Wh = 5 hours, 39min\*  
approx.

### Run time (Max)

618 Wh/149 Wh = 4 hours, 8min\*  
approx.

## FR210DS AVEC 3 FR210PBP

### Appareils connectés :

1x double USB charger (Type A+C) +  
1x wireless fast charge module (15 W)  
Puissance totale absorbée (typique)=  
109 W/h  
Consommation totale (max) = 149 W/h

### Durée de fonctionnement (typique)

618 Wh/109 Wh = 5 heures, 39 min\*  
environ.

### Durée de fonctionnement (max)

618 Wh/149 Wh = 4 heures, 8min\*  
environ.

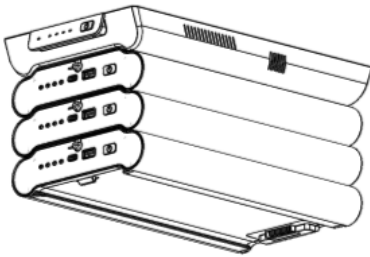

Lo schema di cablaggio riportato di seguito fornisce una panoramica di come dovrebbe essere cablato questo tipo di configurazione. Si prega di notare che il seguente schema di cablaggio non rappresenta esattamente la propria configurazione e può essere utilizzato solo come riferimento.

Refer to below wiring diagram for overview of how this type of setup should be wired up. Please note that below wiring diagram may not accurately depict your exact setup and may be used as a reference only

Le schéma de câblage ci-dessous donne un aperçu de la manière dont ce type d'installation doit être câblé. Veuillez noter que le schéma de câblage ci-dessous peut ne pas représenter avec précision votre installation et ne peut être utilisé qu'à titre de référence.

FRLA10BK (XT60  
INTERCONNECTING LEAD)

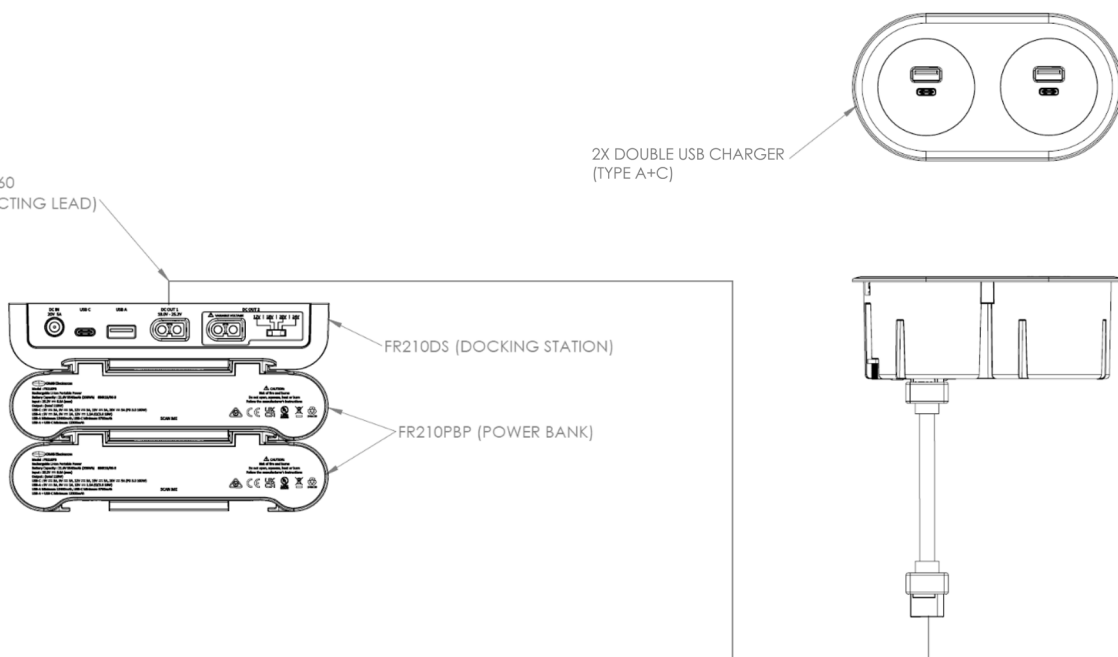

È a carico del cliente / utilizzatore finale: verifica delle normative in vigore E certificazione dell'installazione elettrica.

IBEBI SRL non è responsabile della certificazione dell'installazione elettrica; Vi consigliamo di rivolgervi a Vostro personale professionale di fiducia.

Distributore IBEBI SRL per conto del produttore.

It's responsibility of the customer / user: verification of the regulations in force AND certification of the electrical installation.

IBEBI SRL is not responsible for the certification of the electrical installation; we recommend that you contact your trusted professional staff.

Distributor IBEBI SRL on behalf of the manufacturer.

Il est a charge du client / utilisateur final : vérification des normes en vigueur dans votre pays ET certification de l'installation électrique.

IBEBI SRL n'est pas responsable de la certification de l'installation électrique nous vous conseillons de vous adresser à votre personnel professionnel de confiance.

Distributeur IBEBI SRL pour le compte du fabricant.

**CMS Electracom**

31-35 Kirby Street, London UK  
EC1N 8TE